

BEDIENUNGSANLEITUNG

SPY RF TH

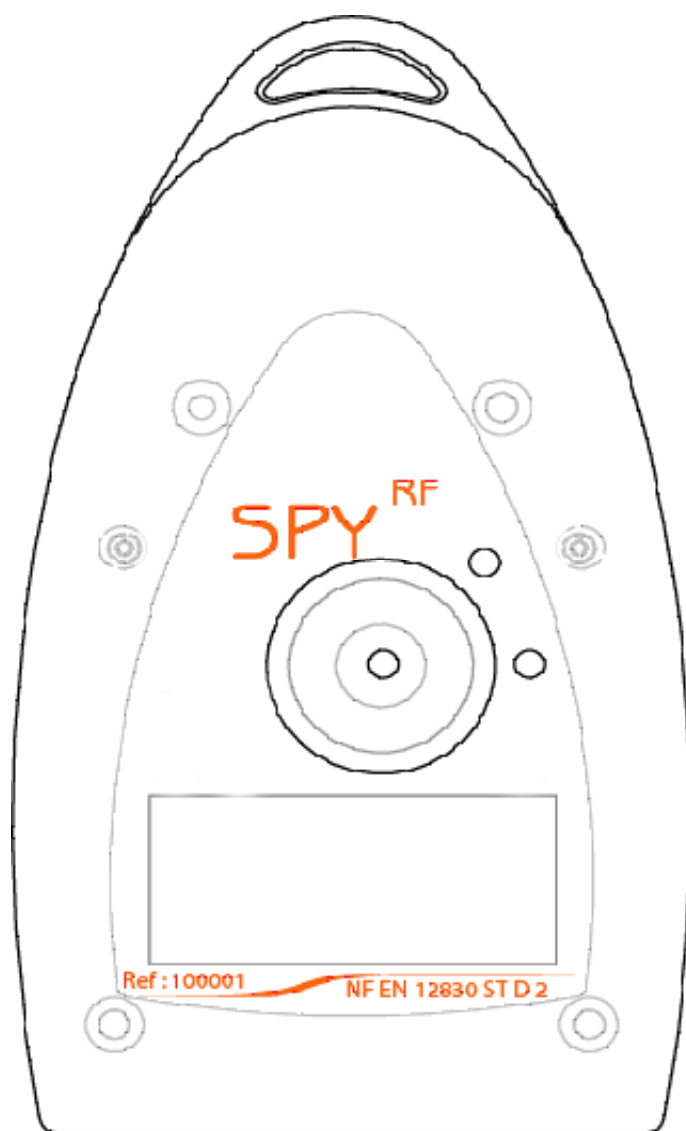

ÜBERSICHT

I. EINLEITUNG

- 1 AUSSTATTUNG**

II. PRÄSENTATION

- 1 INSTALLATION DES WANDHALTERS**

III. HINWEISE ZUR INSTALLATION

- 1 STÖRUNGS URSACHEN**
- 2 INSTALLATIONSANWEISUNG**
- 3 DISPLAY**
- 4 ERGÄNZENDE INFORMATIONEN**

IV. GEBRAUCH

- 1 STOP**
- 2 START**
- 3 BEREITSCHAFTS MODUS**
- 4 KONFIGURATION**
- 5 START DER MESSUNG**
- 6 AUTOMATISCHER START**
- 7 MANUELLER START**
- 8 ALARM VISUALISIERUNG**
- 9 ANHALTEN DER MESSUNG**
- 10 MANUELLE TEMPERATURKONTROLLE**
- 11 FUNKTIONSWEISE DER LED'S UND DES TASTERS**

V. AUSTAUSCH DER BATTERIE

VI. TECHNISCHE DATEN

I. EINLEITUNG

Herzlichen Glückwunsch zum Kauf ihres SPY RF TH ! Dieses Produkt ist mit einem internen Temperatur / Feuchte Sensor sowie einem Funksender ausgestattet, der es Ihnen erlaubt die Umgebungstemperatur zu erfassen und drahtlos auf Ihren PC zu übertragen.

1. AUSSTATTUNG

- 1 SPY RF TH
- 1 Wandhalter
- 1 Doppelklebeband
- 1 Bedienungsanleitung

II. PRÄSENTATION

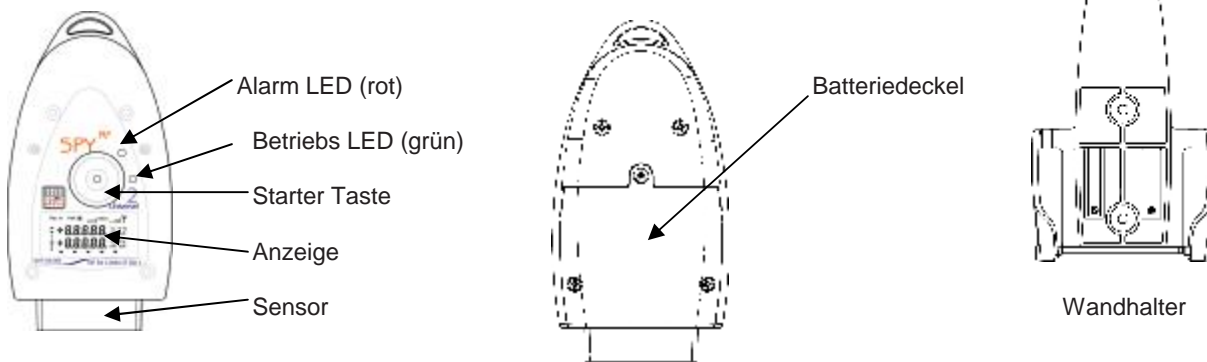

1. INSTALLATION DES WANDHALTERS

Der Wandhalter kann per Doppelklebeband oder per Schrauben an die Wand befestigt werden.

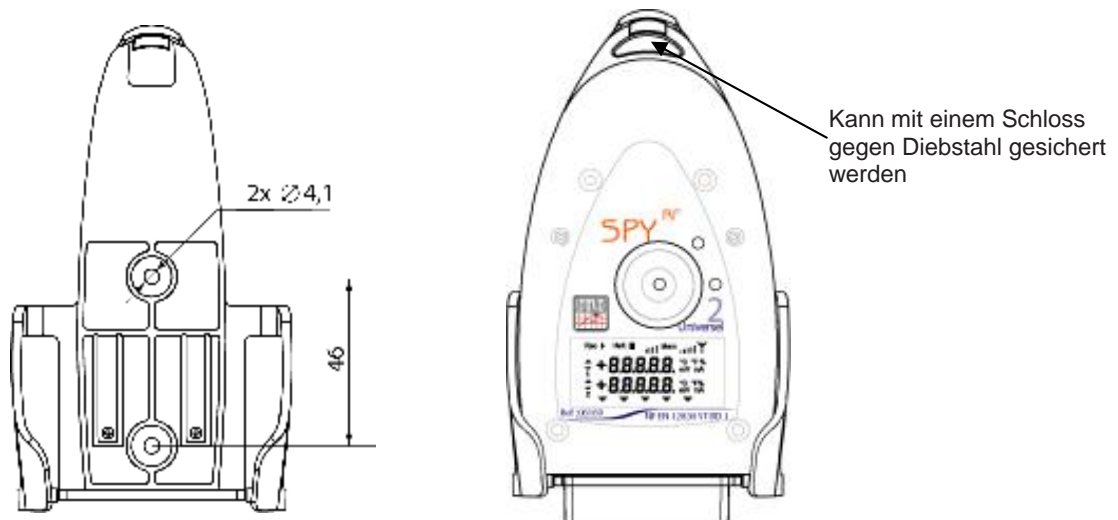

III. HINWEISE ZUR INSTALLATION

Der Datenlogger SPY ist ein Gerät, welches in der Lage ist physische Werte über eine Funkverbindung an die Software SIRIUS zu übertragen. Die Drahtlose Kommunikation basiert auf Radio Wellen im Bereich 868Mhz. Leider können wir nicht davon ausgehen das diese Art Kommunikation überall arbeitet. Jedoch können wir einige Probleme durch das beachten einiger Hinweise von vornherein ausschließen.

1. STÖRUNGS URSACHEN

Hindernisse in Form von Wänden, Zimmerdecken Personen oder Möbeln können die Übertragung zwischen dem Modem und dem Logger beeinflussen.

Die Dicke der Hindernisse spielt ebenfalls eine Rolle. Die Abschwächung des Signals ist in diagonaler Richtung größer als in die Senkrechte.

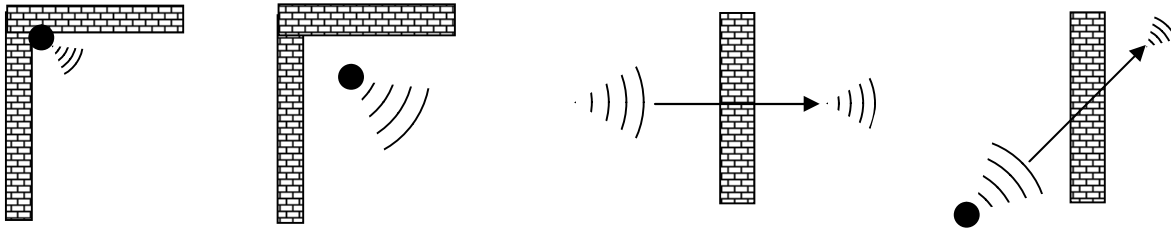

Das Signal kann durch Wände aus Vollmetall nicht hinausgelangen. Andererseits kann das Signal eine Metallverstrebe Wand unter Einschränkungen durchdringen.

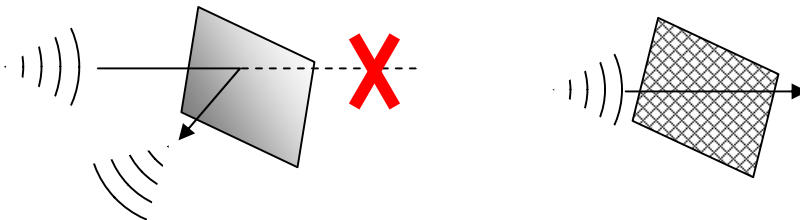

2. INSTALLATIONS ANWEISUNG

- Platzieren sie die Geräte in ca. 2 m Höhe und einem Abstand von 30-40cm zur Zimmerdecke. Dies soll verhindern das Störungen aufgrund von niedrigen Gegenständen sowie sich bewegenden Personen auftreten.
- Wenn möglich sollte das SPY RF Modem eine Zentrale Position innerhalb der Datenlogger einnehmen.
- Vorzugsweise platzieren sie die Logger in Sichtweite zu einem anderen.
- Bitte benutzen sie beim Anbringen an der Wand immer den mitgelieferten oder optional erhältlichen Wandhalter. Art.Nr. 5005-0721
- Bitte platzieren sie den Logger möglichst auf dem zu überwachenden Objekt (Kühlschrank, Ofen, usw.)
- Montieren sie den SPY niemals Horizontal !
- Falls Schwierigkeiten mit dem Empfang auftreten sollten, ist es möglich Reichweiten mit dem SPY RF RELAY (Art. Nr. 5005-0713) oder dem SPY MODEM LAN (Art. Nr. 5005-0712) zu erweitern.

3. DISPLAY

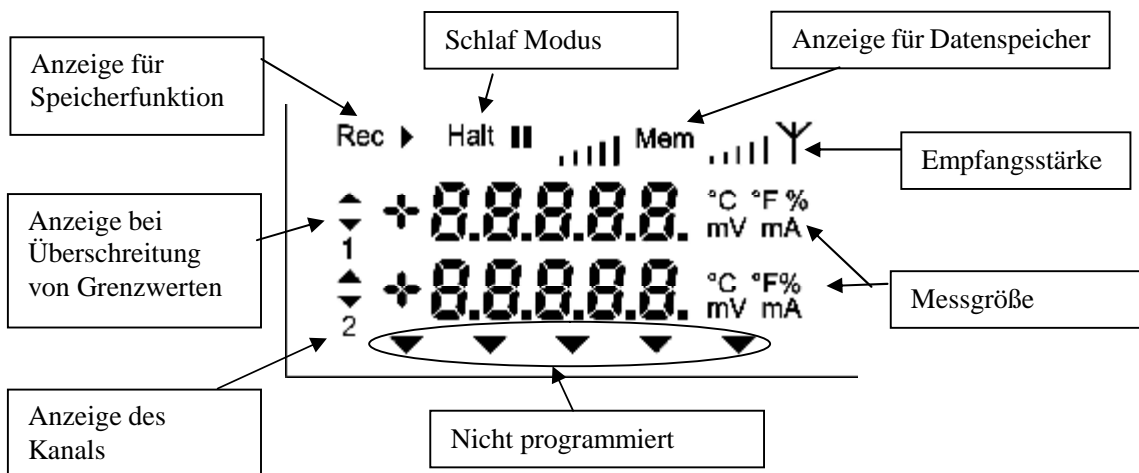

4. ERGÄNZENDE INFORMATIONEN

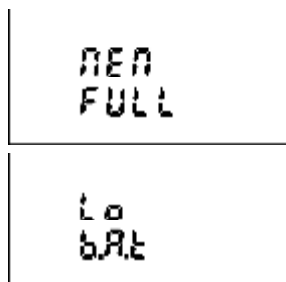

memory full . Sie müssen die Daten zum PC transferieren.

Low Battery. Die Batterie muss gewechselt werden.

IV. GEBRAUCH

1. STOP

Sie erhalten den Logger im STOP Modus. In diesem Zustand kann der Logger weder Daten senden noch empfangen.

2. START

Um den SPY zu starten, drücken sie bitte 5 bis 10 sek. auf den Taster

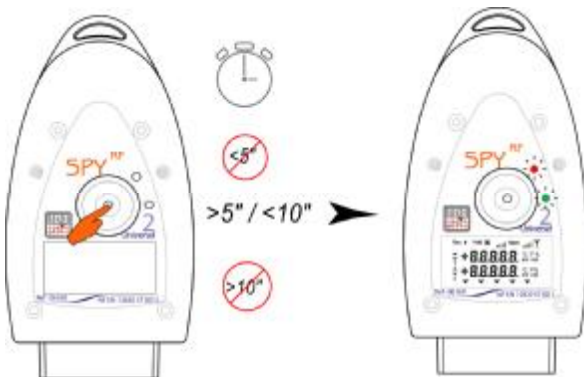

- die beiden LED's leuchten gleichzeitig auf.
- alle Segmente des Displays sind sichtbar.
- Der Logger ist jetzt im Bereitschafts Modus

3. BEREITSCHAFTS MODUS

Der SPY RF ist bereit eine Konfiguration zu empfangen oder eine neue Aufzeichnung zu starten.



Die Dreiecke bedeuten das keine Konfiguration vorliegt



Das Symbol "Halt" erscheint:
- Der Logger ist konfiguriert
- Der Logger kann durch Druck
Auf den Taster gestartet werden

4. KONFIGURATION



Die Konfiguration des Loggers SPY RF wird über die Software SIRIUS erstellt und dann über Funk an den Logger gesendet.

5. START DER MESSUNG

Der SPY RF hat zwei Arten des Starts.

- **automatischer Start**
- **manueller Start**

6. AUTOMATISCHER START

Ihr SPY RF startet die Aufzeichnung

- **automatisch wenn diese Konfiguration an den Logger gesendet wurde.**

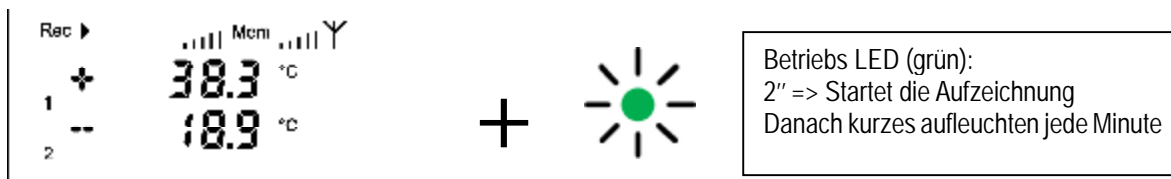

Das Display zeigt die Temperatur in Grad °C, Kanal Nummer, Messeinheit und Speicher Status. Die grüne LED leuchtet jede Minute. Sobald ein Konfigurierter Grenzwert über oder unterschritten wird, leuchtet die Kanalnummer sowie die rote LED alle 15 sek.

- **zu einem programmierten Datum und Uhrzeit**



dd / mm / yy
hh / mm / ss

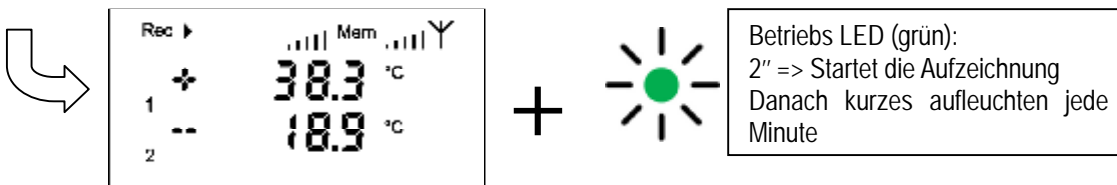

7. MANUELLER START

Bitte drücken sie kurz den Taster



Das Display zeigt die Temperatur in Grad °C, Kanal Nummer, Messeinheit und Speicher Status. Die grüne LED leuchtet jede Minute.

8. ALARM VISUALISIERUNG

Der SPY RF besitzt verschiedene Alarm Indikatoren. Wenn ein festgelegter Grenzwert überschritten wird.

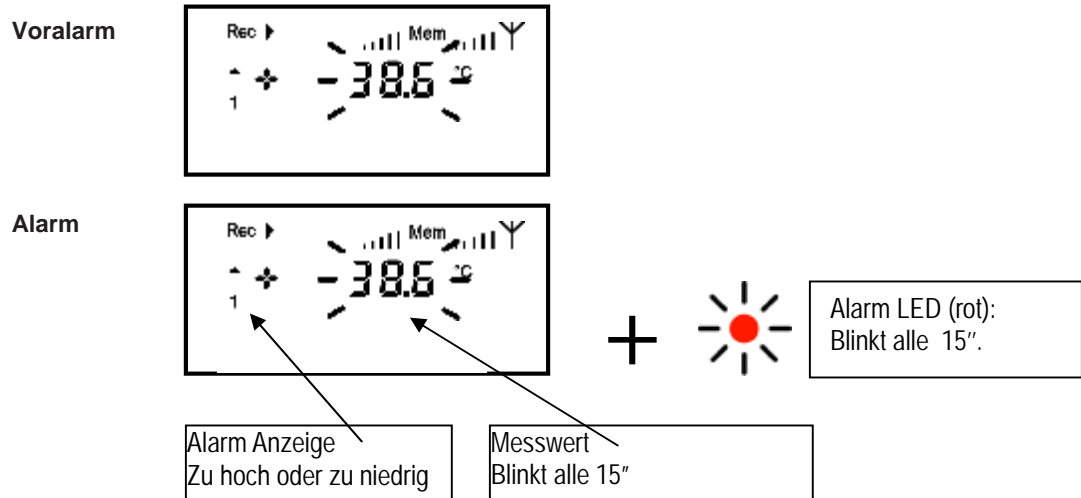

9. ANHALTEN DER MESSUNG

Abhängig von der Programmierung des SPY RF kann die Aufzeichnung angehalten werden.

Rolling memory:

- bei vollem Speicher werden die ältesten Daten mit den neusten überschrieben.

Full memory:

- die Aufzeichnung stoppt bei vollem Speicher.

mit der Software:

- Es ist möglich den Logger in den Ruhezustand zu versetzen um Energie zu sparen wenn der Logger nicht benötigt wird.

mit dem Taster:

- diese Option ist nur möglich wenn der Logger im Transport Modus mit der Einschaltfunktion über den Taster aktiviert wurde.

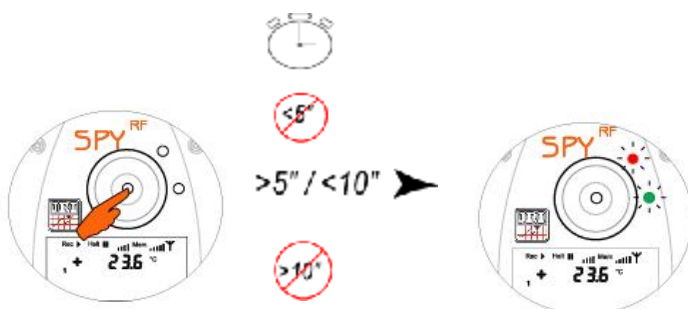

Um den Logger zu stoppen, muss zwischen 5 bis 10 Sekunden der Starter gedrückt werden

- Die 2 LEDs leuchten gleichzeitig
- Die Werte verschwinden und "Halt" erscheint.

10. MANUELLE TEMPERATURKONTROLLE

Diese Art von Kontrolle hängt vom Betriebsmodus ab.

TOP ZONE = Transport Modus oder AUTO CONTROL = Lager Modus

Diese Funktion ermöglicht Ihnen eine Überprüfung der Messwerte durch eine Person.

Dazu muss nur kurz der Taster gedrückt werden.

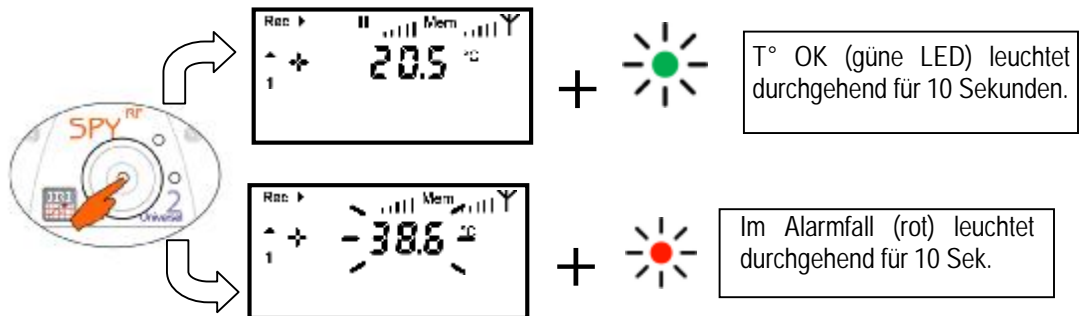

Diese Aktion der Überprüfung wird im Software Protokoll mit aufgeführt und bestätigt Ihnen Die Kontrolle der Temperatur durch eine Person.

11. FUNKTIONSWEISE DER LED'S UND DES TASTERS

Die grüne LED leuchtet 2 sek. nach Aktivierung des Aufzeichnungsmodus und leuchtet danach jede Minute im Aufnahmemodus.

SPEZIELLE FUNKTIONEN DES LOGGERS IM AUFZEICHNUNGSMODUS

Gerät im Lager Modus

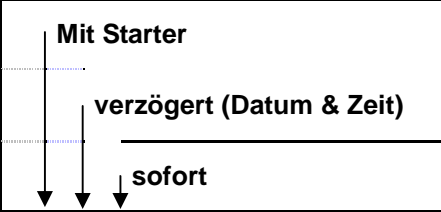
Starter gedrückt	< 5"	5"> bis <10"
Funktion		
AUS	-	Beide LED's fangen gleichzeitig an zu leuchten
Wartet auf konfiguration	Rote LED leuchtet 2"	-
Start der Aufzeichnung		
Mit Starter 	Grüne LED 2" = Beginn der Messung	-
verzögert (Datum & Zeit)	-	-
sofort	-	-
Messung	Grüne LED 10" = auto control	-

Gerät im Transport Modus

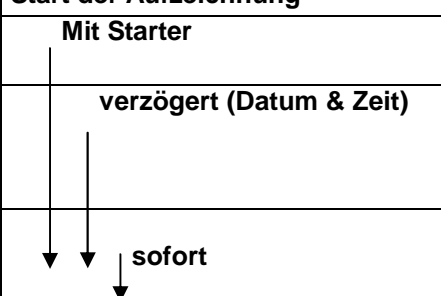
Starter gedrückt	< 5"	5"< bis >10"
Funktion		
AUS	-	Beide LED's fangen gleichzeitig an zu leuchten
Wartet auf konfiguration	Rote LED leuchtet 2"	-
Start der Aufzeichnung		
Mit Starter 	Grüne LED 2" = Beginn der Messung	-
verzögert (Datum & Zeit)		Beide LED's fangen gleichzeitig an zu leuchten = wartet auf das Starten der Messungen
sofort	-	Beide LED's leuchten abwechselnd= Ende der Messung
Messung	Grüne LED 10" = Top zone	Beide LED's leuchten abwechselnd= Ende der Messung

V. AUSTAUSCH DER BATTERIE

Wenn die Batterie des SPY's ersetzt werden muss erscheint folgende Meldung

Lo
bAt



Laden sie die Daten des Loggers herunter bevor sie die Batterien wechseln. Warten sie nicht bis die Batterie komplett entladen ist. Dies kann zu Datenverlust führen

Um die Batterien zu Wechseln gehen sie wie folgt vor.

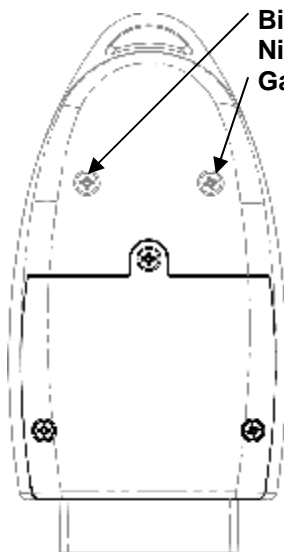

Bitte diese Schrauben
Nicht öffnen, führt zu
Garantieverlust !

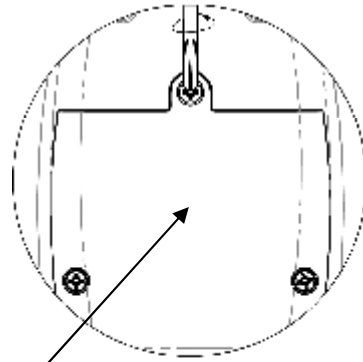

Öffnen sie das Batteriefach

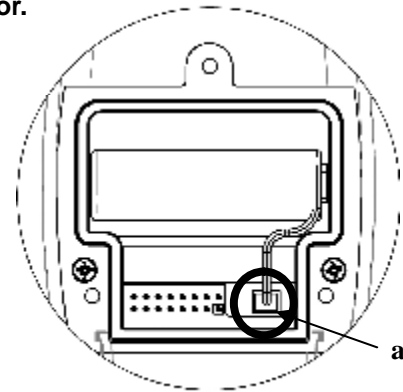

Lösen sie den Batteriestecker
Legen sie die neue Batterie ein
Batteriestecker anschließen
Wechseln sie die Dichtung
Schließen sie das Batteriefach

BATTERIEN NIEMALS INS FEUER WERFEN. BATTERIEN KÖNNEN NICHT AUFGELADEN WERDEN
BITTE BENUTZEN SIE NUR BATTERIEN VON IHREM AUTHORIZIERTEN FACHHÄNDLER.

VI. TECHNISCHE DATEN

FEATURES	SPY RF TH
Messbereich	-30 +70°C und 0-100% rF
Anzahl Kanäle	2 intern
Sensor	Eingebauter digitaler T+rF Sensor
Genauigkeit	±0.5°C von -30 to +70°C +-2% von 10 bis 90%rH +-3,5% ausserhalb
Aufzeichnungs Intervall	1s bis 90 min
Speichergröße	20 000 messungen
Arbeitsbereich	-30 +70°C
Lagerungstemperatur	-40 + 85°C
Funkreichweite (freies Feld)	1 km
Frequenz	868MHz
Batterie Standzeit	2 Jahre
Maße	123x69x30mm
Schutzklasse (1 Std. bei 1m. tiefe)	IP34
CE ERM konformität	EN 301 489 / EN 61000 / EN 61010 EN 55022 / EN 300 220